

LUZ POLARIZADA CONVERGENTE

OBSERVACIONES CONOSCOPICAS.

El tren del microscopio que se usa para la obtención de figuras de interferencias visibles en el campo del ocular.

Las figuras de interferencias son particularmente útiles *para la determinación de las direcciones ópticas en los cristales.*

La lente de Bertrand, tiene como finalidad llevar la imagen de la figura al campo del ocular. También se puede observar una figura más pequeña, sacando del campo la lente de Bertrand y el ocular. Kerr, 1965

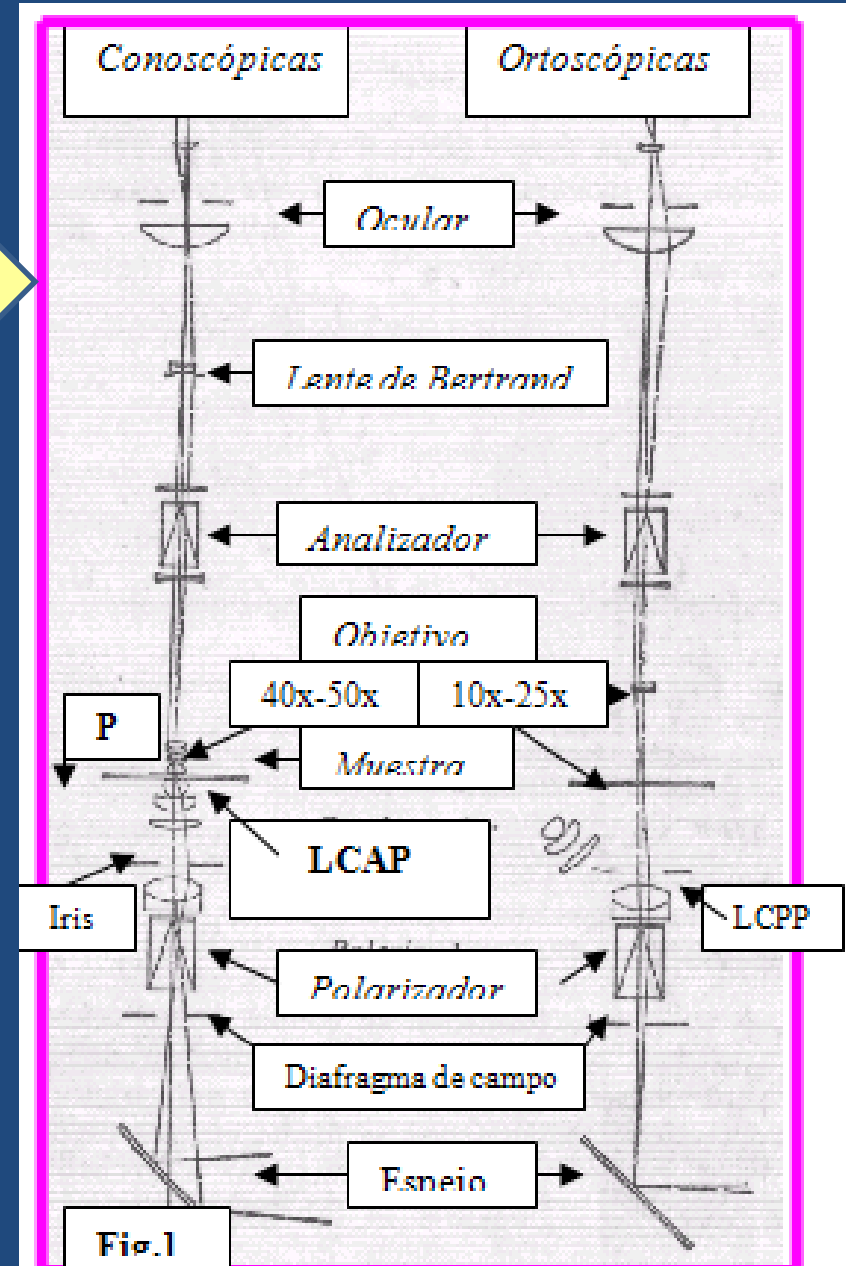

CONCEPTO GENERAL DE INDICATRIZ

La indicatriz óptica sirve para explicar cómo varía el índice de refracción de un material transparente de acuerdo con la dirección de vibración de la onda luminosa en el material

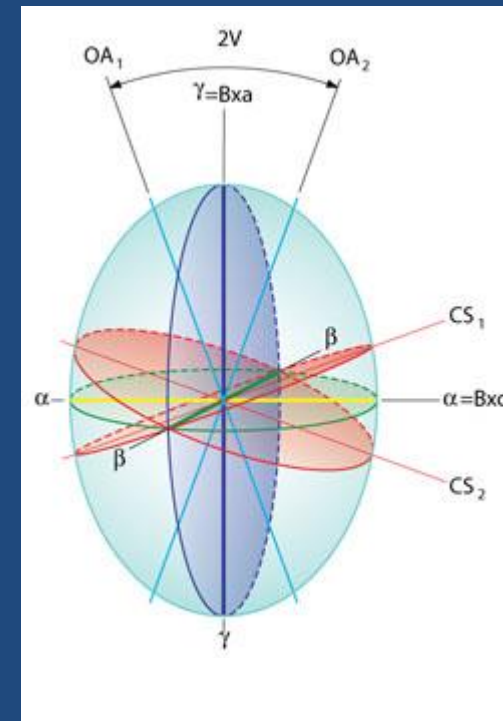
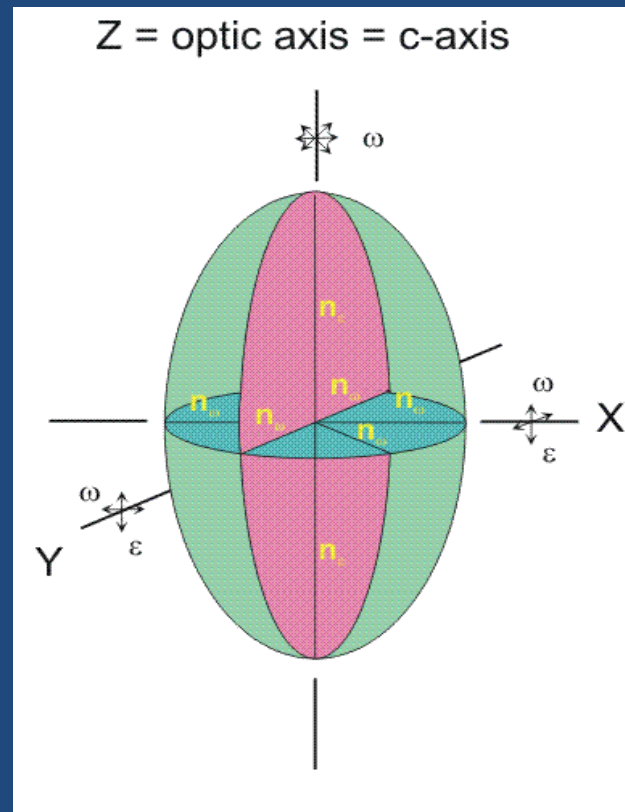
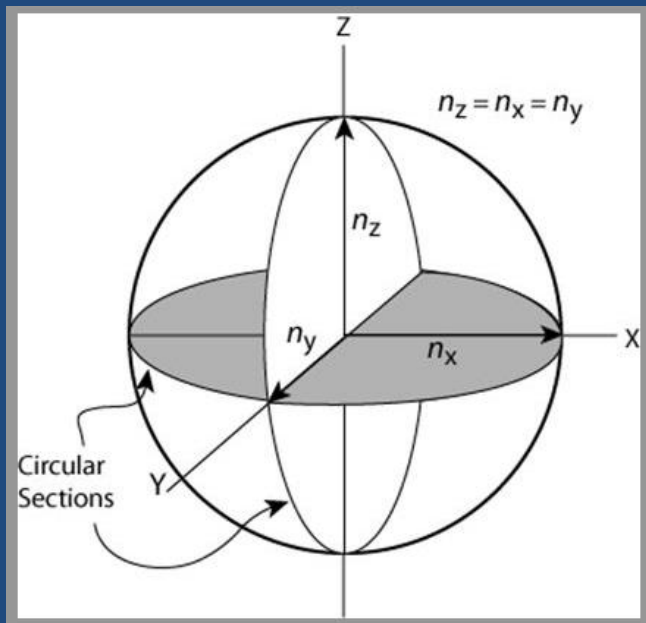

Elementos que la conforman:

La indicatriz biaxial

3 ejes principales

X ($n\alpha$) – Y ($n\beta$) – Z ($n\gamma$)

2 secciones circulares de radio $n\beta$

2 Ejes ópticos o normales ópticas
(perpendiculares a las secciones circulares)
separadas por un ángulo $2V$

1 plano axial óptico que contiene a X ($n\alpha$), Z
($n\gamma$) y los ejes ópticos

2 secciones elípticas principales

X ($n\alpha$) e Y ($n\beta$)

Z ($n\gamma$) e Y ($n\beta$)

Z ($n\gamma$) o X ($n\alpha$) bisectan al ángulo $2V$ con
diferente valor (bxa o bxo) excepto cuando $2V$
 $\sim 90^\circ$

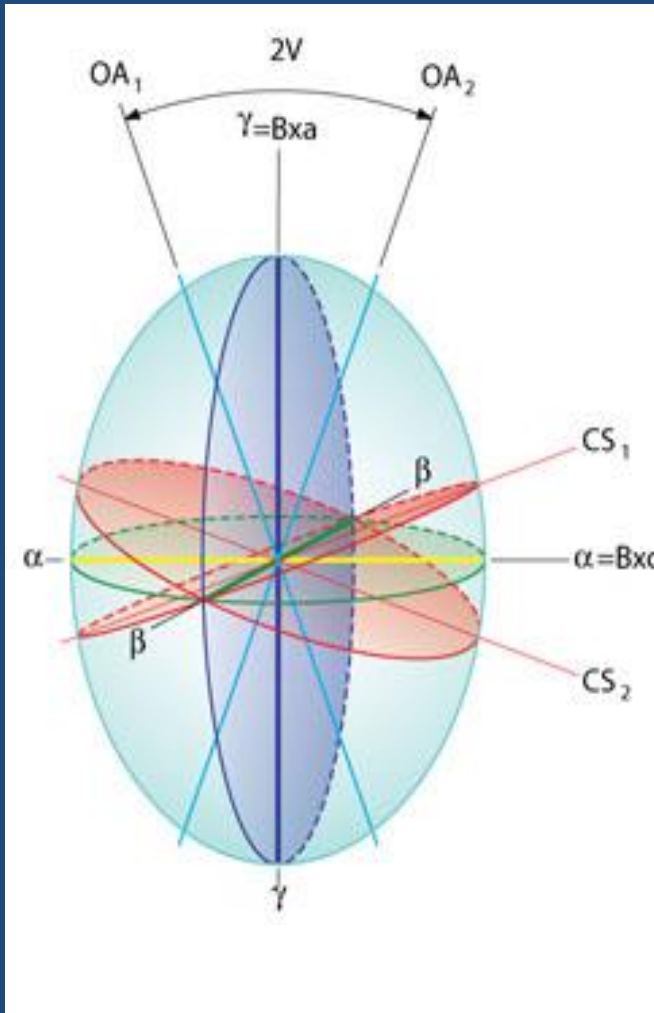

Indicatriz Biaxial

α = menor índice de refracción (rayo X rápido)

β = índice de refracción intermedio (rayo Y intermedio)

γ = mayor índice de refracción (rayo Z lento)

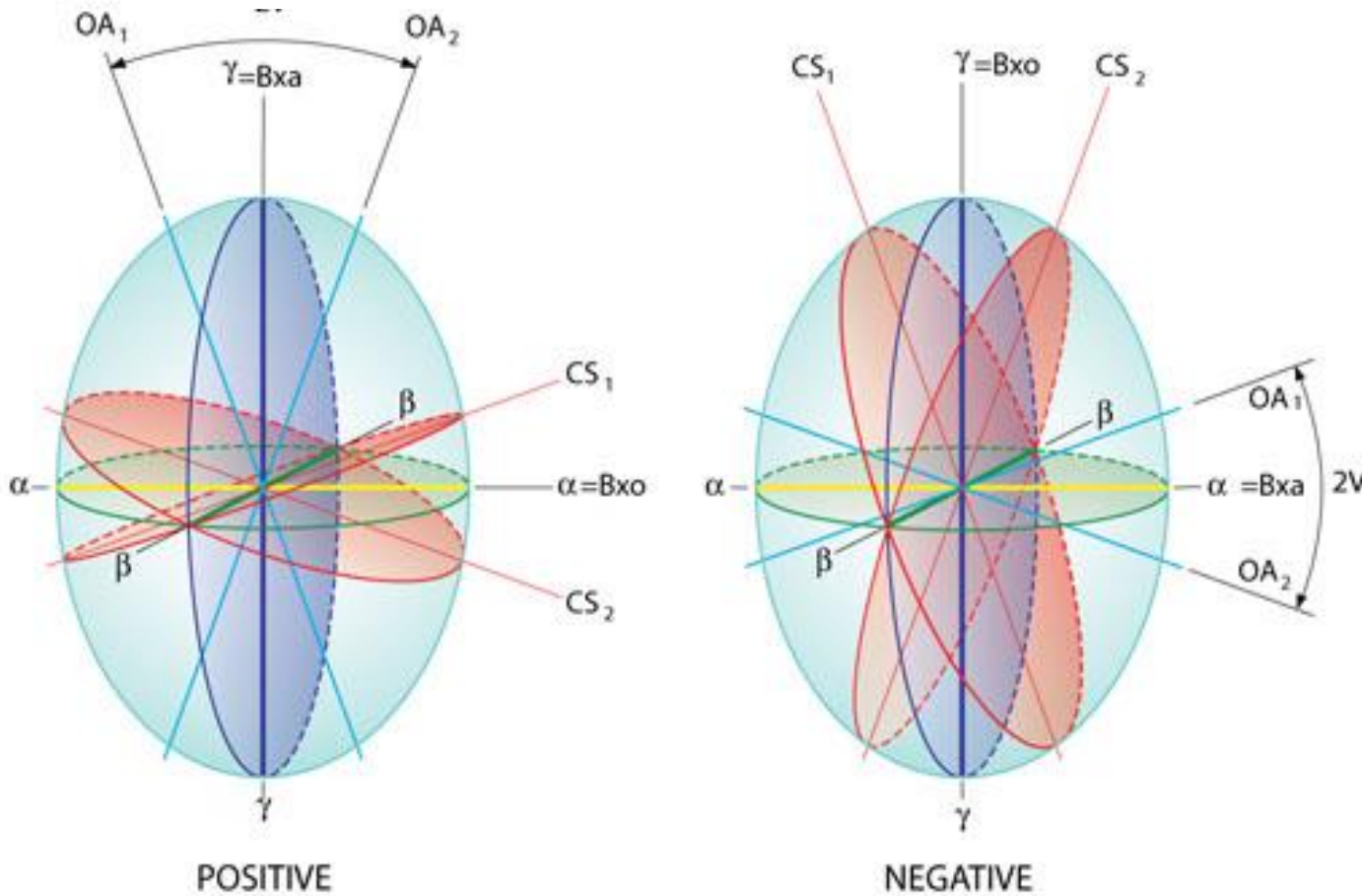

Si Z (n_γ) es B_{xa}

Signo +

Si X (n_α) es B_{xa}

Signo -

FORMACIÓN DE FIGURAS DE INTERFERENCIA UNIAXIALES

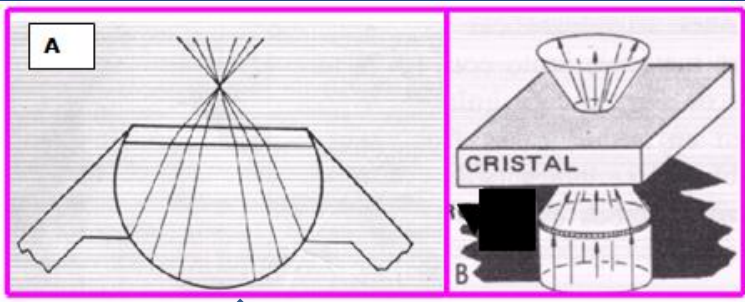

Marcha de los rayos con luz convergente, que atraviesan el mineral en las observaciones conoscópicas

(B) Conos de igual retardo, para los mismos, en perspectiva

Lente convergente

(A) Vista transversal de un cristal uniáxico, iluminado conoscópicamente cuyo eje óptico sea perpendicular a la platina.

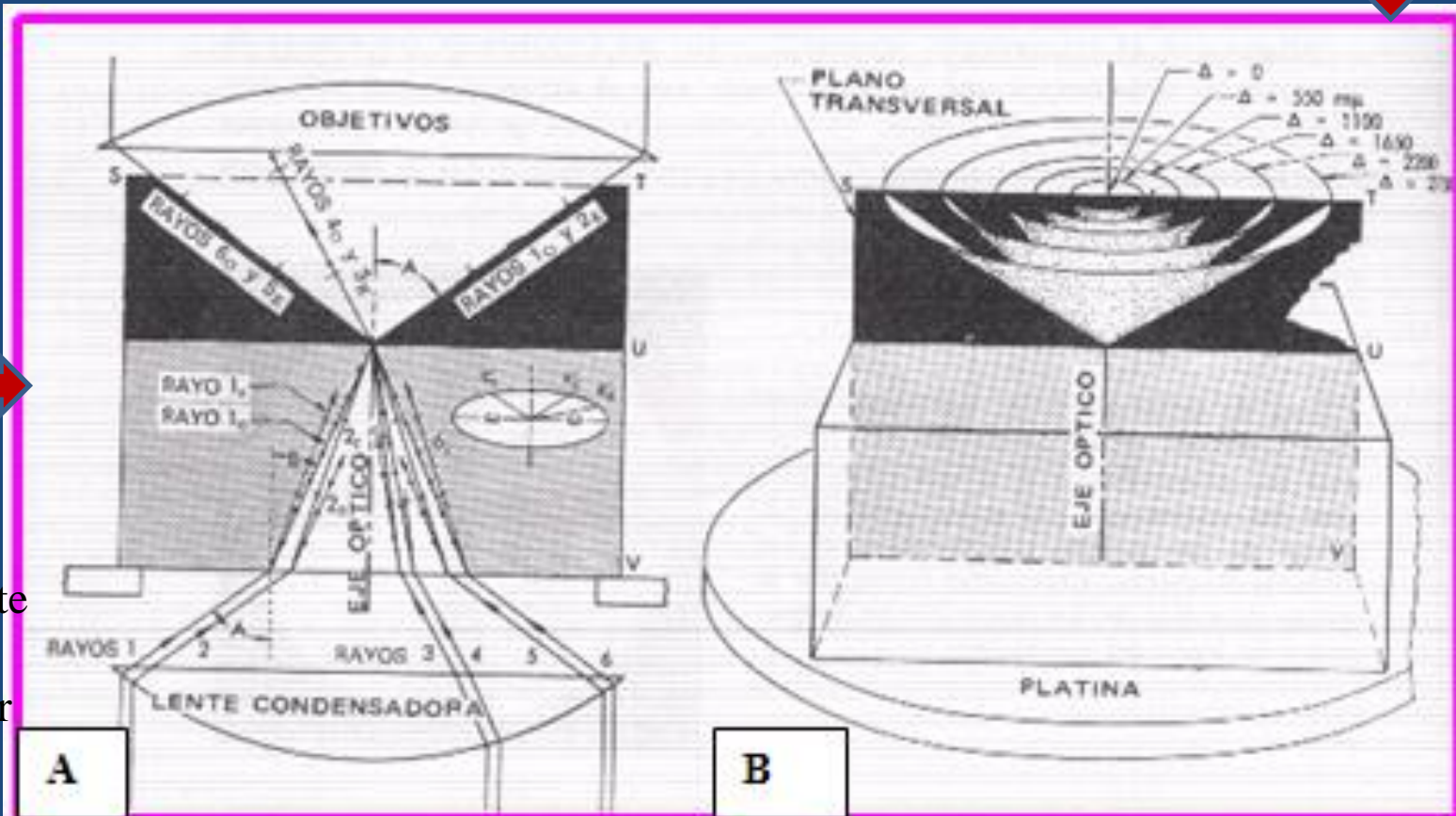

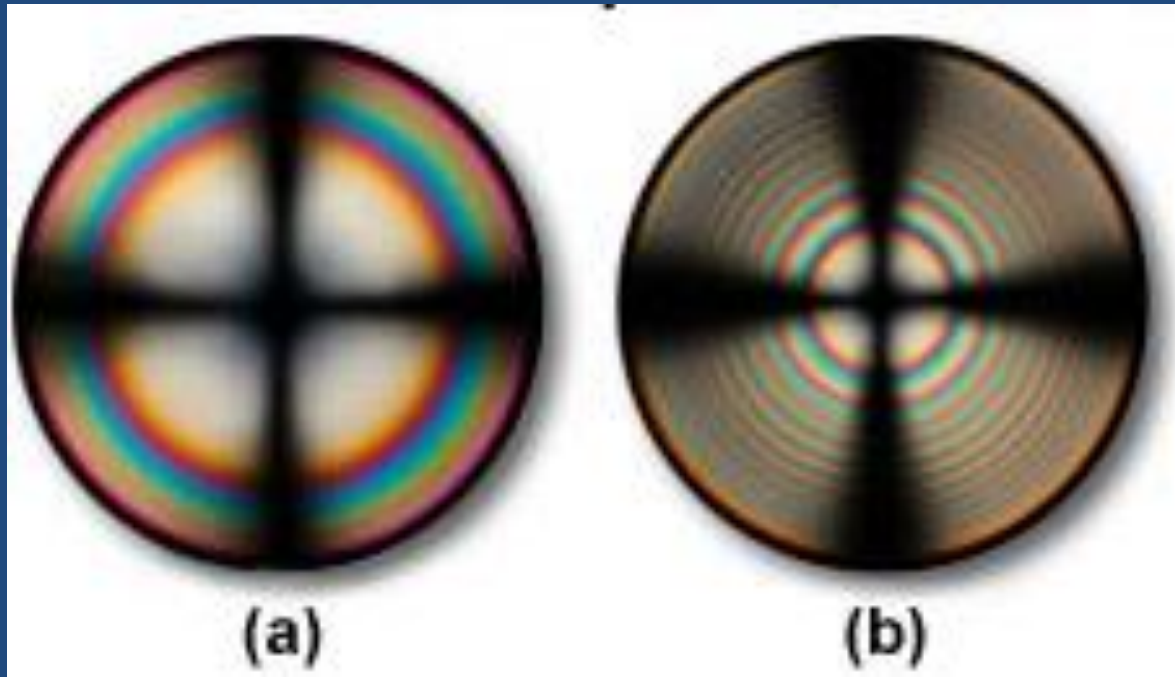

(a) Mineral de baja birrefringencia: cuarzo, apatita, corindón

(b) Mineral de alta birrefringencia: calcita, dolomita, circón

Los minerales trimétricos (Ortorrómbico, Monoclínico, Triclínico) son biaxiales.

En el sistema rómbico las direcciones de vibración (o sea los ejes de la indicatriz X, Y y Z) **coinciden** con los ejes cristalográficos.

En los sistemas **Mono- y Triclínico pueden o no coincidir** (ángulo de extinción!!)

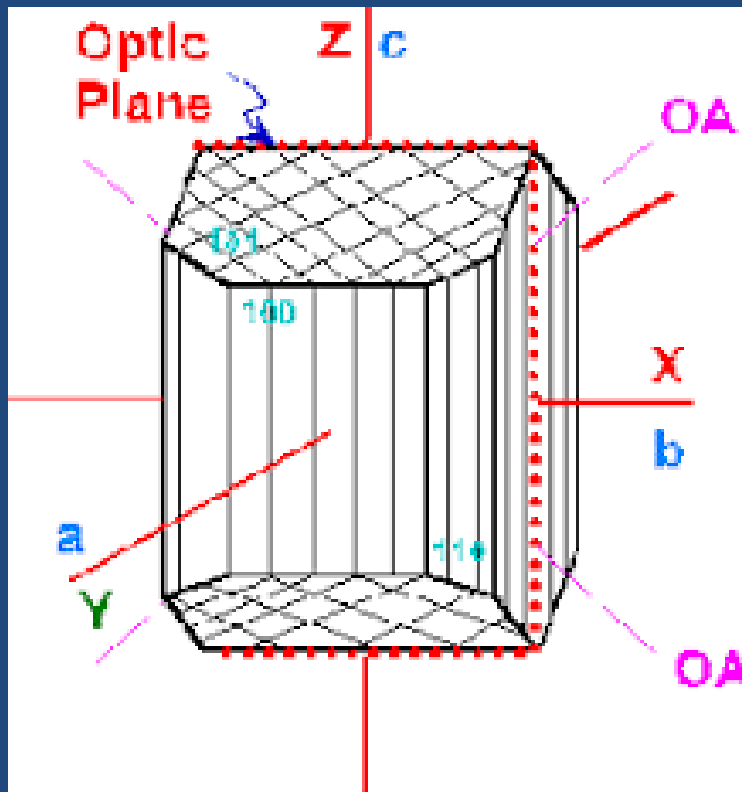

Ortopiroxeno

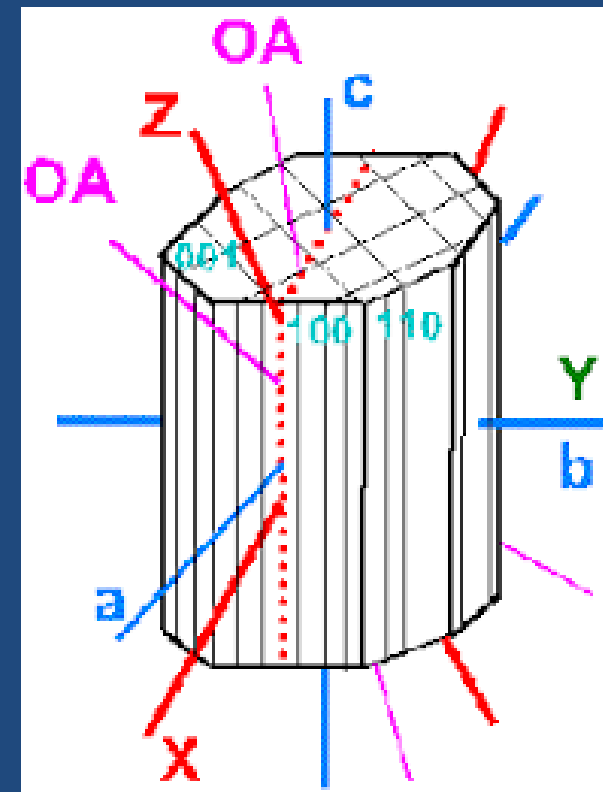

Clinopiroxeno

Existen varios tipos de figuras biaxiales posibles, que nos brindan diferente información:

- 1) **Figura centrada de bisectriz aguda:** el plano axial óptico es perpendicular a la platina (los 2 ejes ópticos y B_{xo} son visibles)
- 2) **Figura centrada de eje óptico:** la sección es paralela a una de las secciones circulares de la indicatriz (sección isótropa)
- 3) **Figura descentrada de bisectriz aguda:** el plano axial está oblicuo a la platina (uno de los ejes ópticos + B_{xo} son visibles)
- 4) **Figura centrada de bisectriz obtusa:** el plano es perpendicular a la platina (sólo la B_{xa} es visible)
- 5) **Figura de flash biaxial o de normal óptica:** el plano axial óptico es paralelo a la platina (los dos ejes, la B_{xa} y la B_{xo} yacen sobre la platina)

Figura centrada de bisectriz aguda

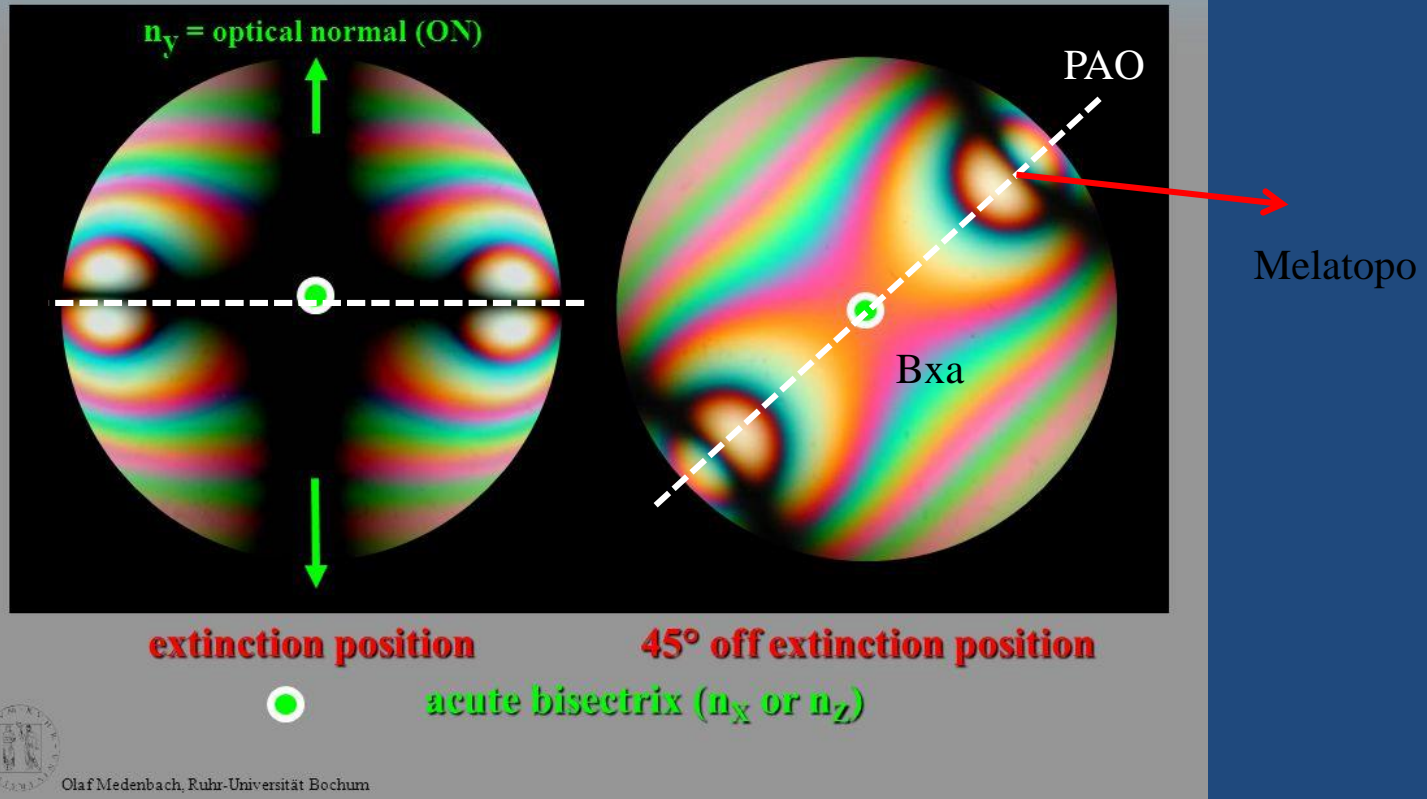

Planos de los ejes ópticos: El plano de los ejes ópticos o plano axial contiene los dos melátomos, la dirección de la BISECTRIZ AGUDA, y la dirección de la BISECTRIZ OBTUSA.

Bandas de color: Las bandas de colores de interferencia en curvas simétricas alrededor de los melátomos y se denominan ISOCROMAS

Normal óptica: La dirección perpendicular al plano de los ejes ópticos se denomina NORMAL OPTICA, y siempre es el eje Y (índice n_β)

Girando 45 ° la platina

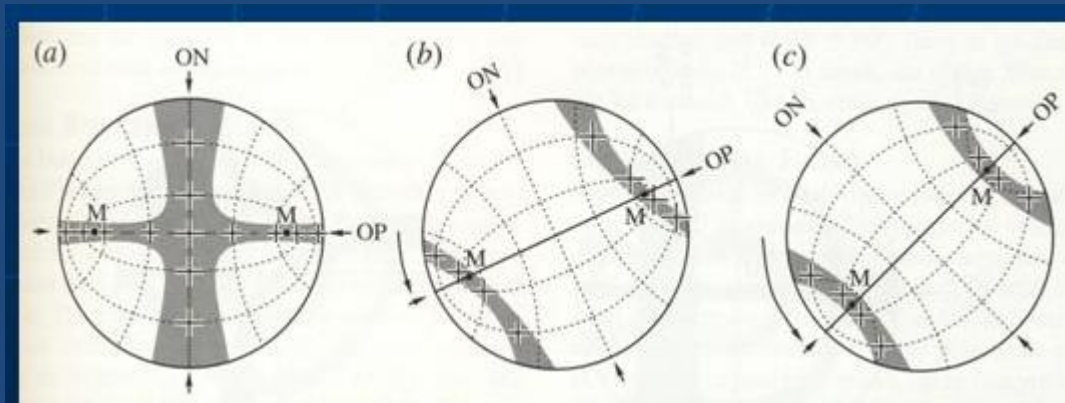
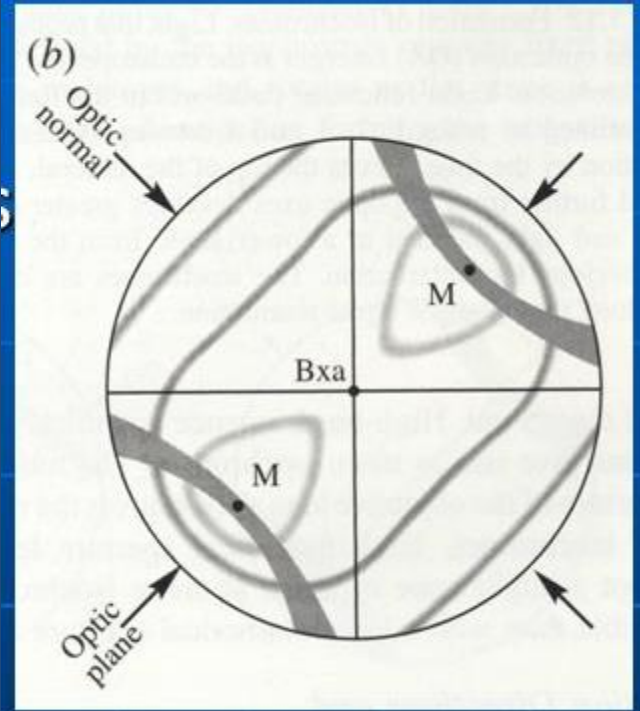
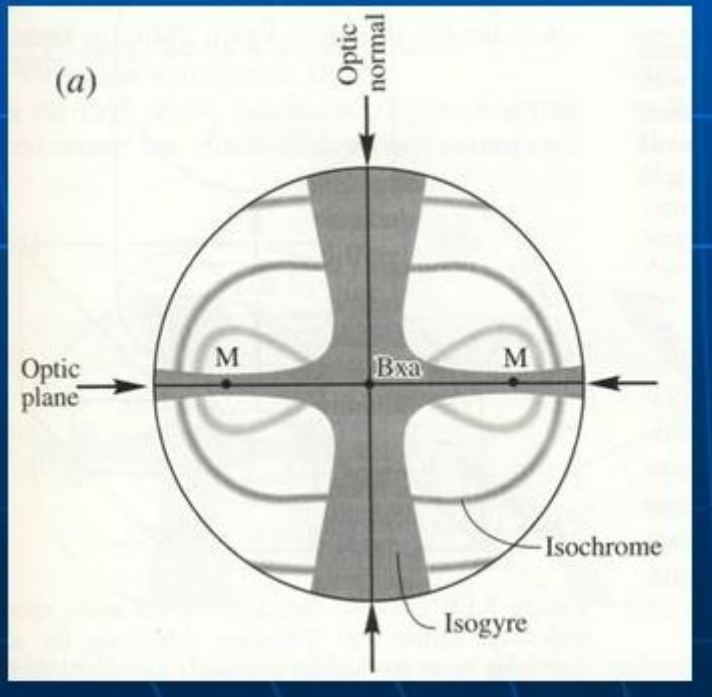

DETERMINACIÓN DEL SIGNO OPTICO EN MINERALES BIAXICOS

Agregando placa compensadora de yeso

Minerales
biáxicos con baja
birrefringencia y
con diferentes
signos (-) y (+)

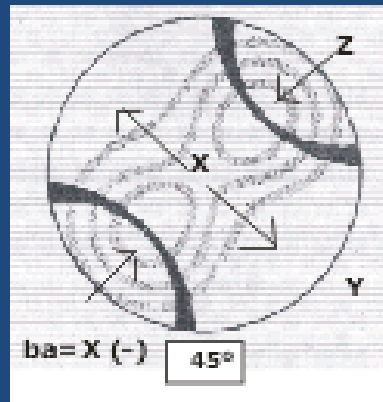
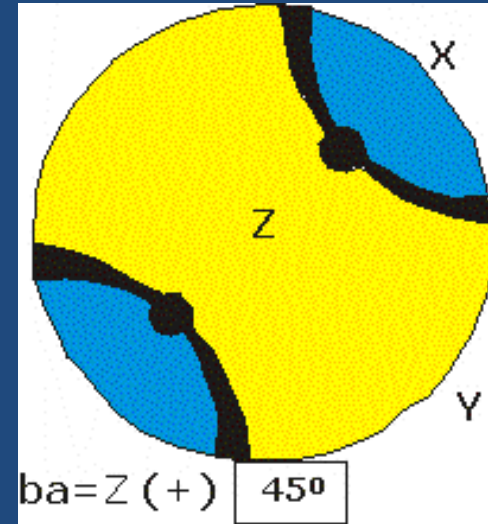
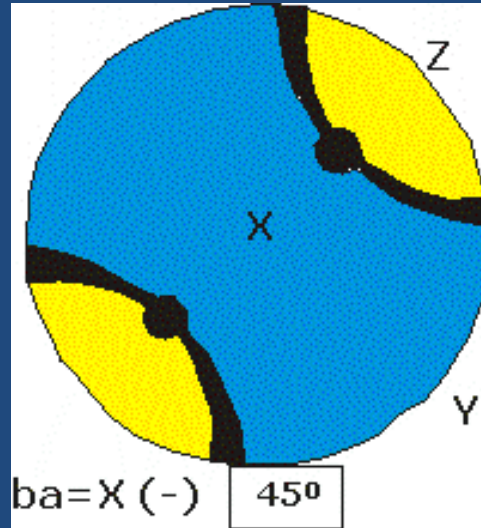

Minerales
BIÁXICOS con
alta
birrefringencia.

Cuando usamos la placa compensadora en la figura de Bxa lo que determinamos es qué rayo ocupa el lugar de la Bxo y la Normal Optica (dependiendo el cuadrante)

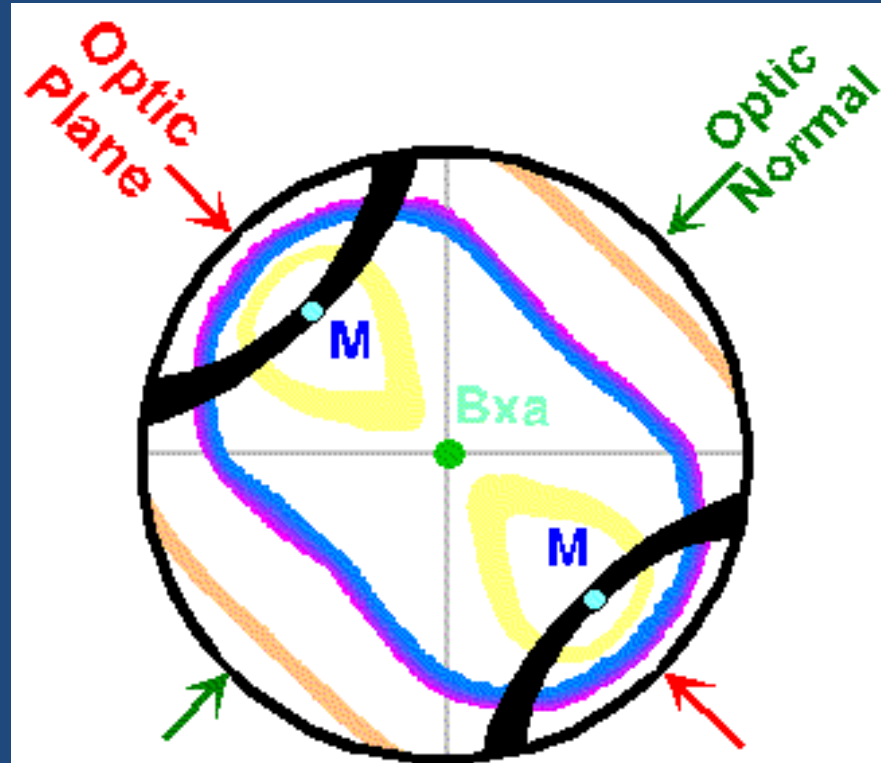

Positivo

La N.O. (β) corresponde al rayo más lento de la sección ; luego Bxo es el más rápido (α)

Negativo

La N.O. (β) corresponde al rayo más rápido de la sección; luego Bxo es el más lento (γ)

Muscovita

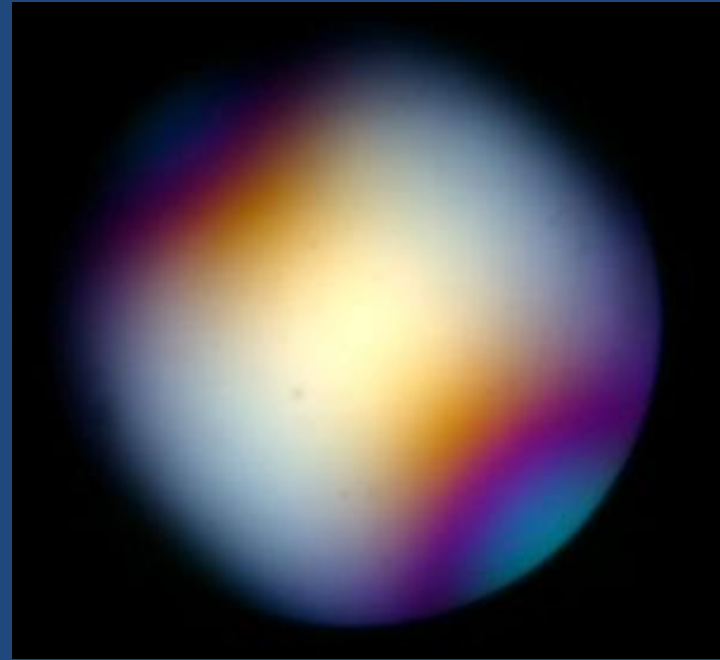
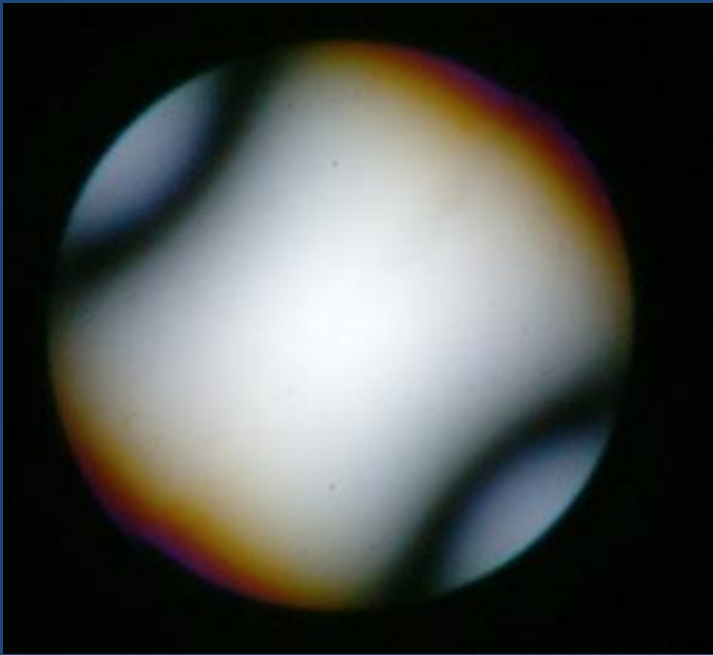

+ placa retardadora de 1 lambda
(placa de yeso)

Signo del mineral?

Figura centrada de eje óptico

$2V > 45^\circ$

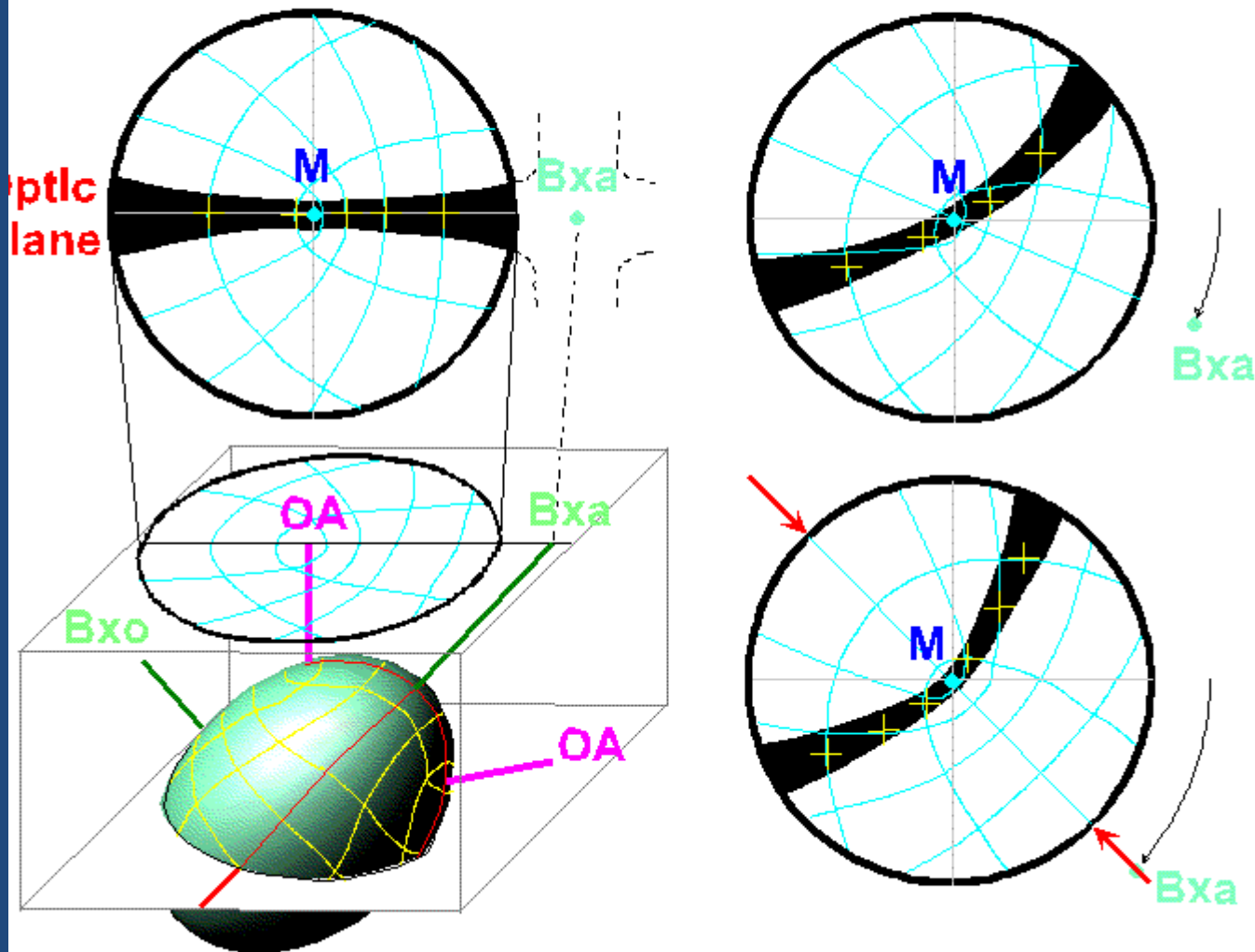

Centered Biaxial Optic Axis Figures

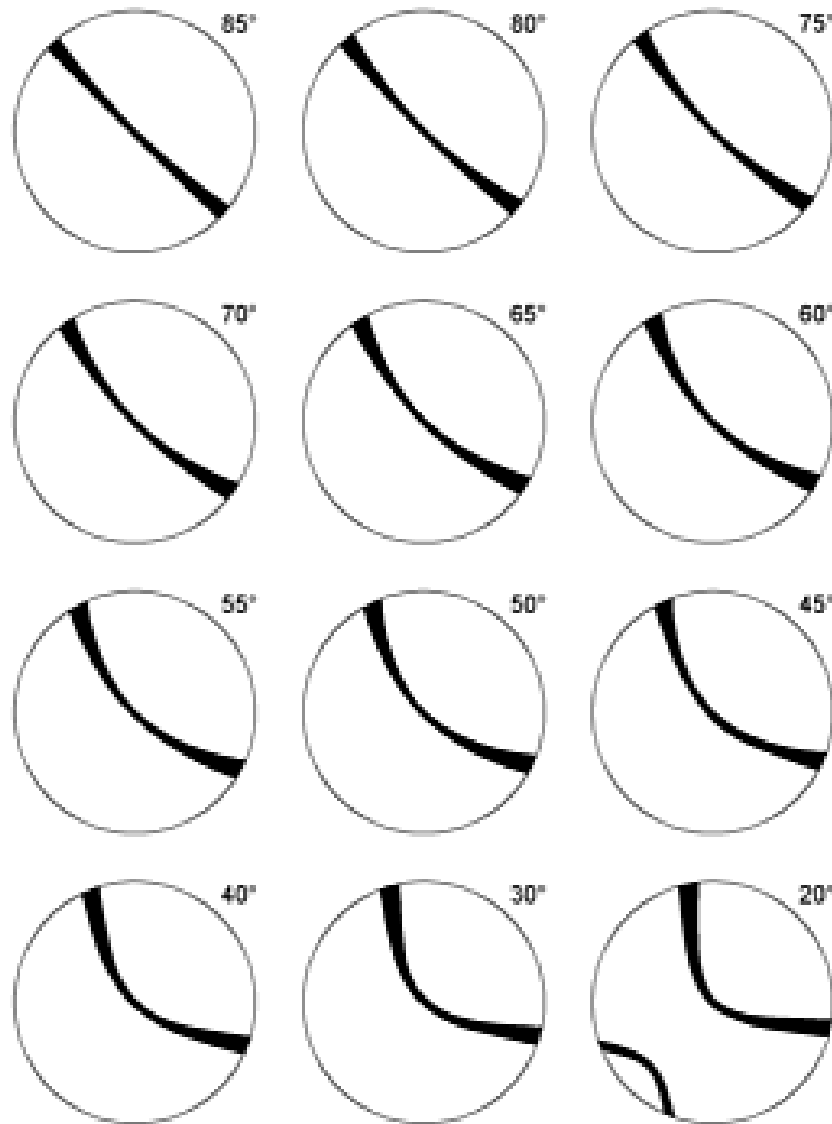

Adapted from curves calculated using equation 42 of Kamb, 1958, *American Mineralogist*, v. 43, p. 1029-1027.

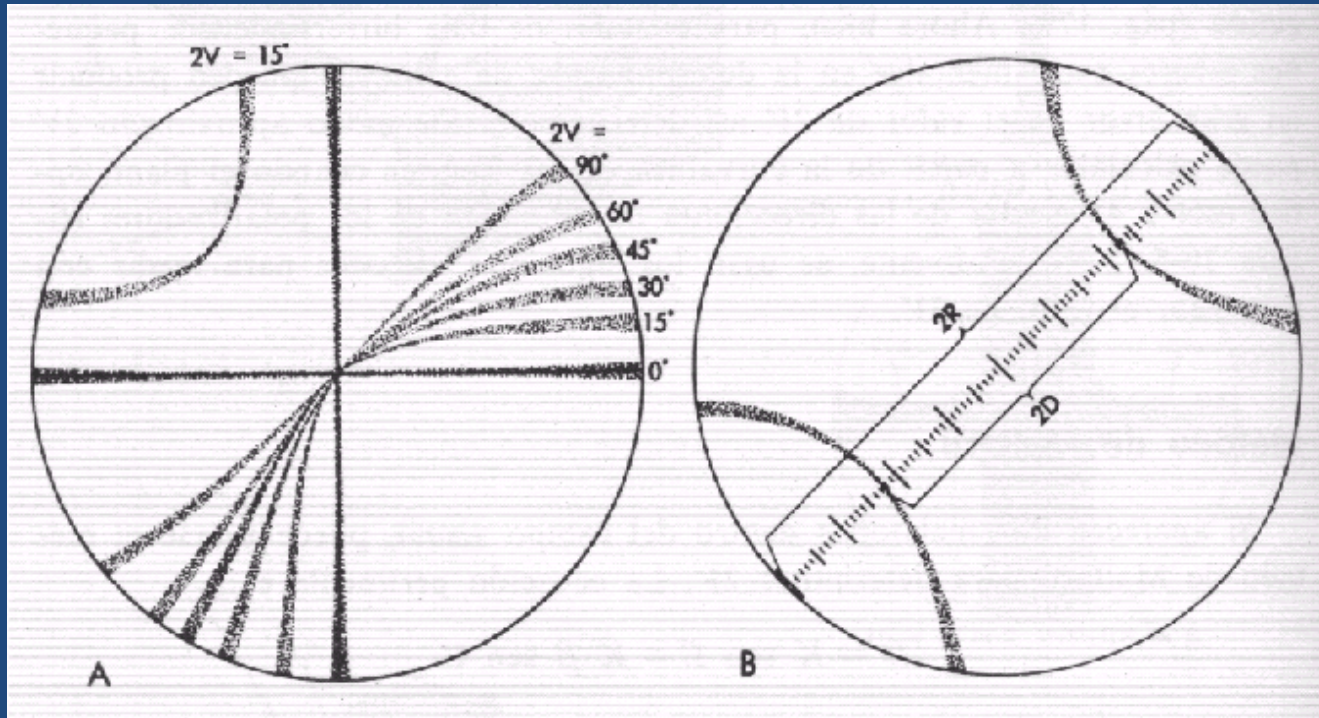

- A) Figura de interferencia perpendicular a un eje óptico con diferentes valores del ángulo $2V$ (desde 0° a 90°).
- B) Medida del ángulo $2V$ usando el micrómetro ocular.

Determinación del signo óptico

Selección de una sección adecuada: cuál??

Se procede de igual manera que en el caso de la figura centrada de Bxa

Cuando $2V \sim 90^\circ$ se complica

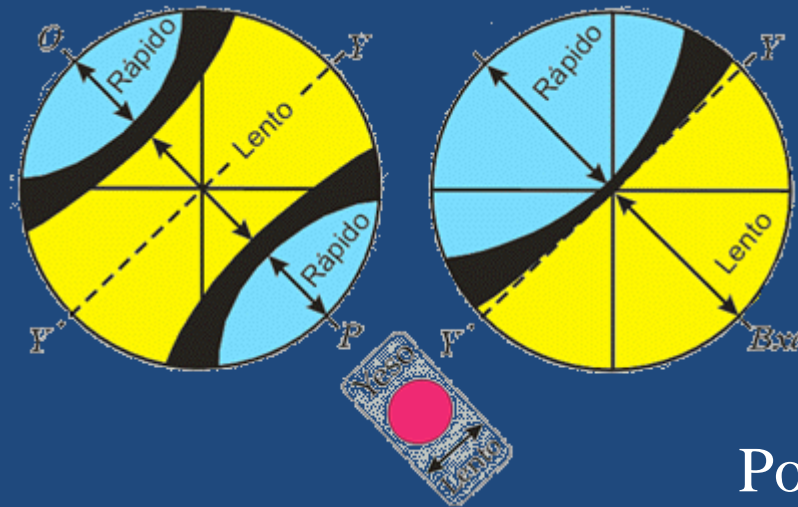

Positivo o negativo?

Figura de bisectriz obtusa

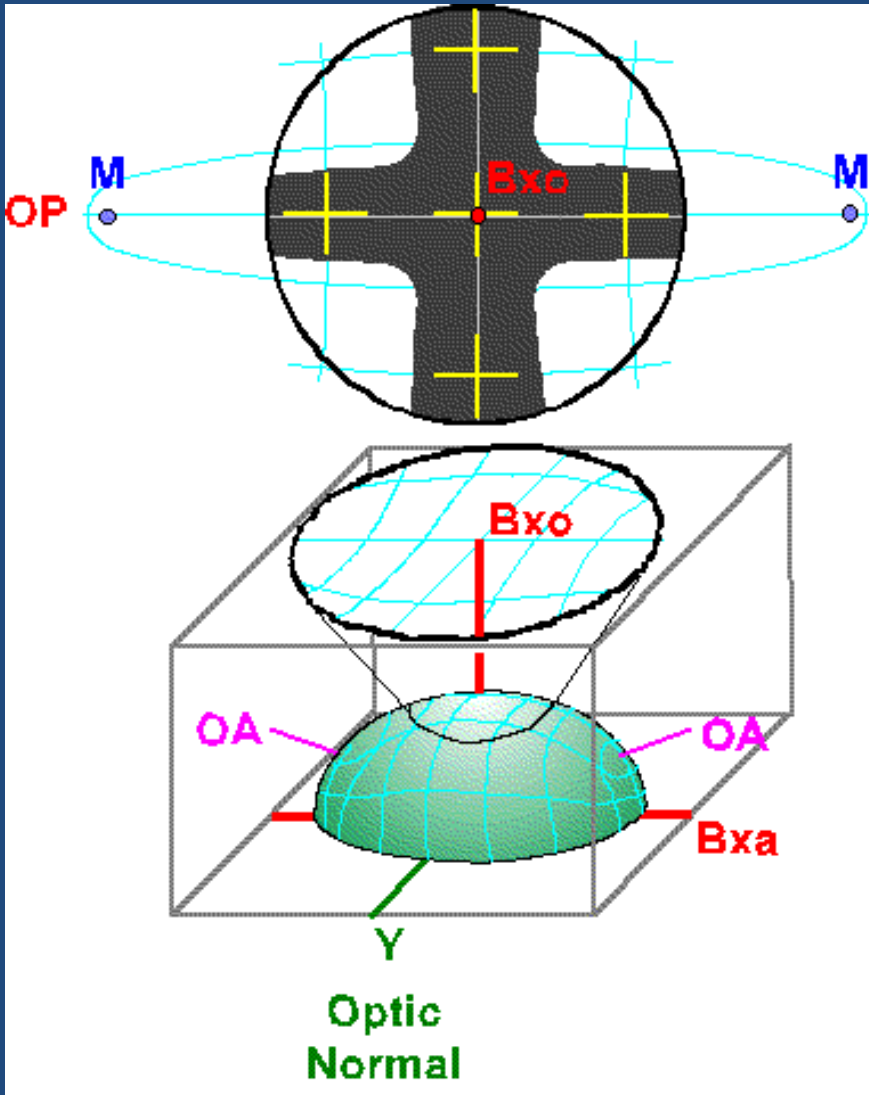

La B_{xo} es perpendicular a la platina

Cruz (isogiras) más difusa que B_{xa}

Figura de bisectriz obtusa

La cruz se desarma rápidamente (5-10 ° de rotación) pero los ejes ópticos yacen fuera del campo visual

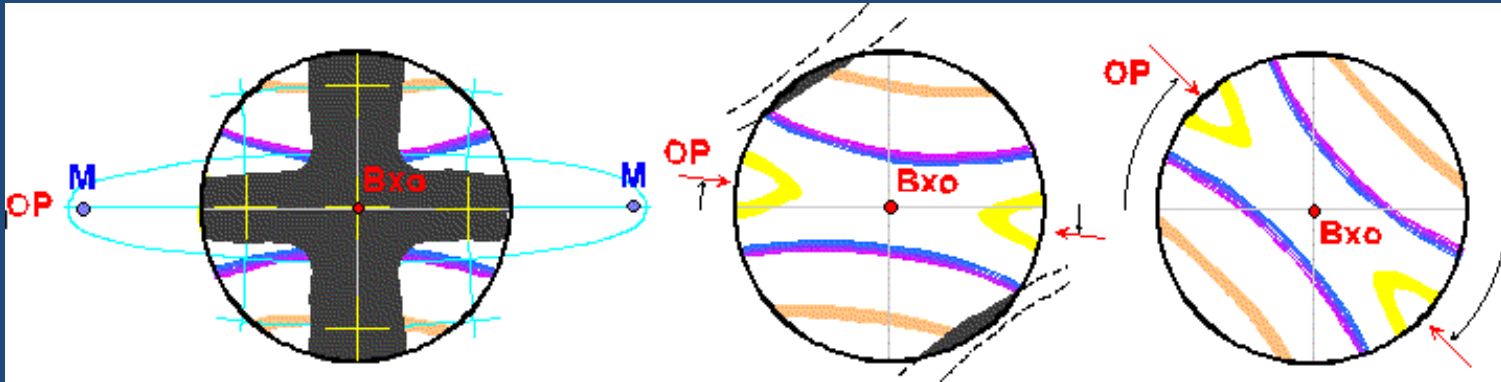

Si $2V = 90^\circ$, $Bxa = Bxo$ = mineral ópticamente neutro.

Si $2V$ es pequeño ($\sim 5^\circ$ o menos), la figura de Bxo recuerda a una figura de Normal Optica o Flash Biaxial.

Figura de flash o de normal óptica

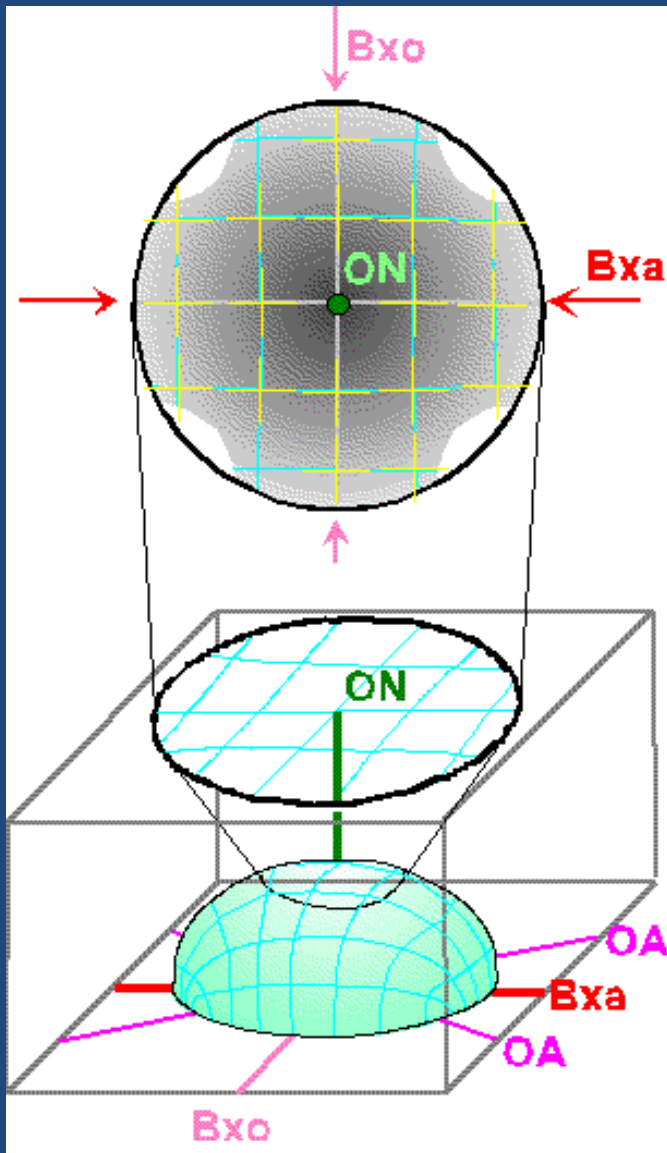

La normal óptica ($Y-\beta$) es perpendicular a la platina

Figura muy semejante a la figura de flash uniaxial

Cruz de brazos muy anchos (campo casi totalmente oscuro)

Rayo + lento y Rayo + rápido (plano axial óptico) yacen en la platina

Figura de flash o de normal óptica

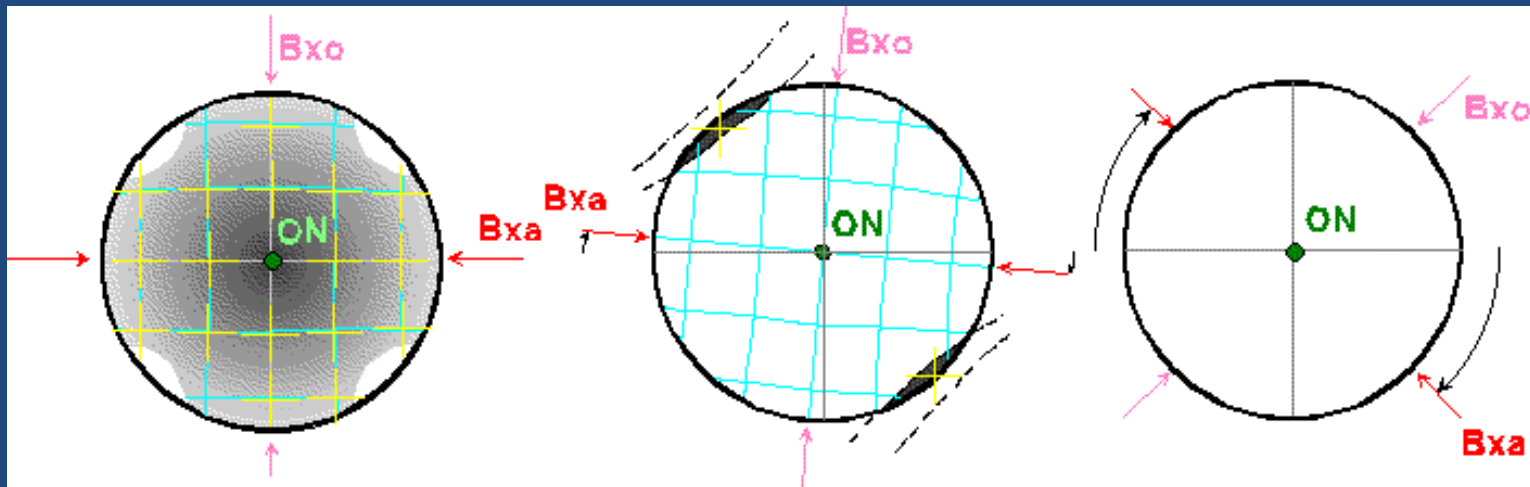

Con una leve rotación (5°) la cruz se desarma en dirección ocupada por la B_{xa} ...

Serviría esta figura?

Cuándo?

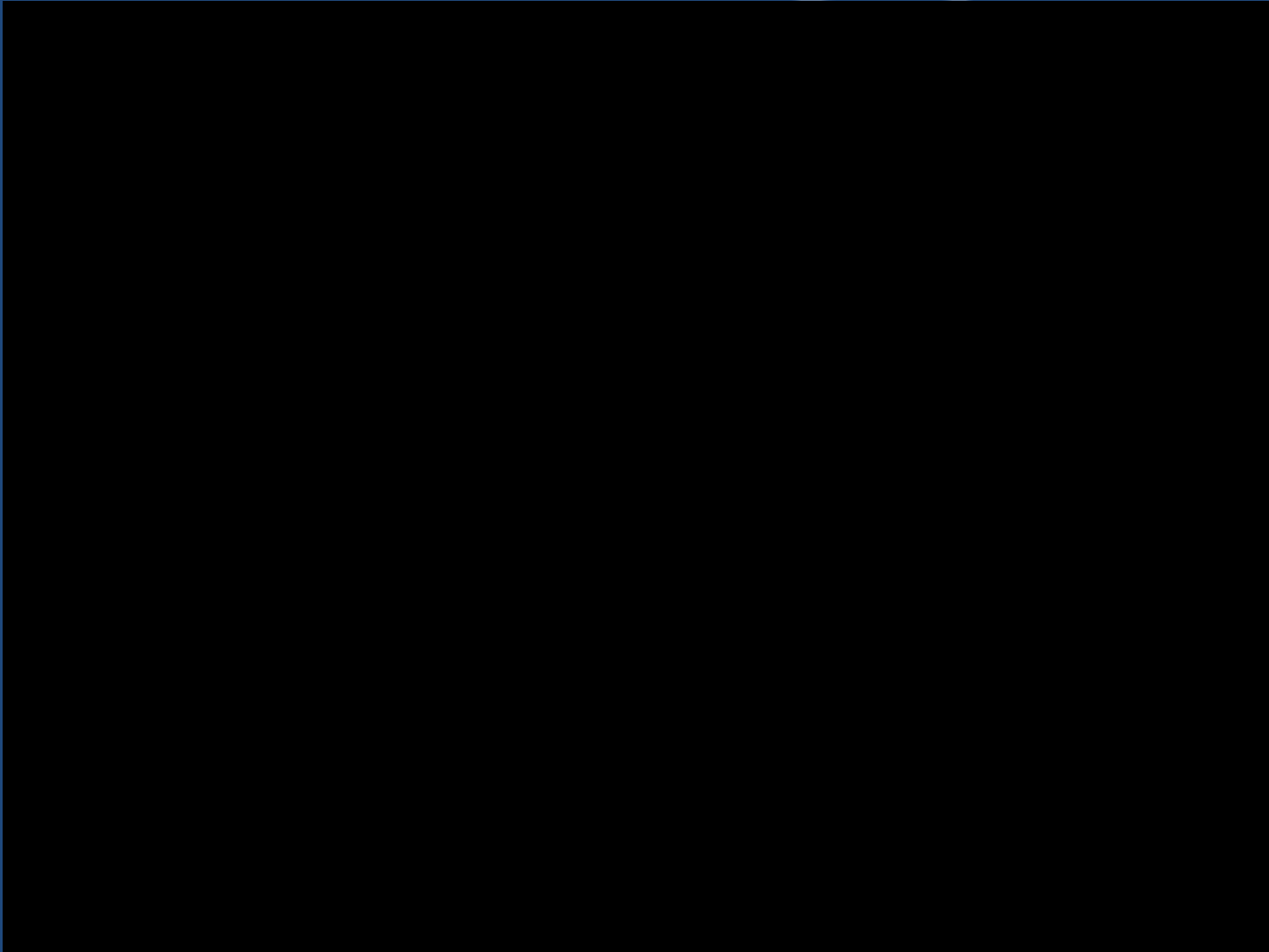

Tomado del canal de Youtube Earth Optics Videos
<https://www.youtube.com/channel/UCJeq0q9g2mhBKvZMHyqZp0A>

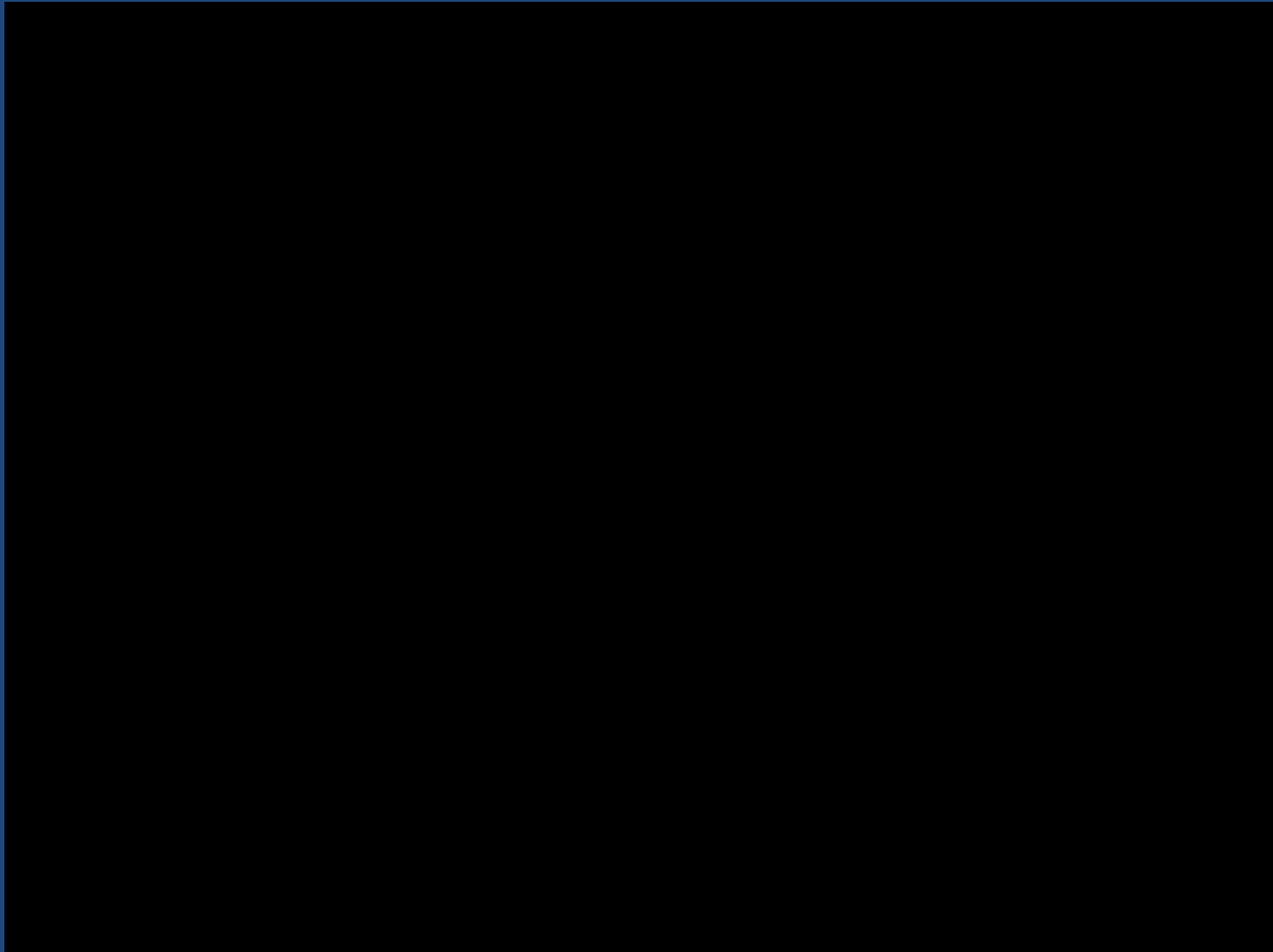

Tomado del canal de Youtube Earth Optics Videos

<https://www.youtube.com/channel/UCJeq0q9g2mhBKvZMHyqZp0A>